

DOLLE®

ENERGIE SPAREN

Mit gedämmten
Bodentreppen!

100% Kieferholz
mit TOP-Lösung
U-Wert
0,38 W/m²·K

BODENTREPPEN

**KNIESTOCKTÜREN
FLACHDACHAUSSTIEG**

DER WAHRE U-WERT

Beim U-Wert ist genaues Hinsehen wichtig. Für Bodentreppen ist der U-Wert ein wichtiger Hinweis darauf, wie gut die Treppe am Übergang von warmem Wohnraum zu kälterem Dachboden isoliert. Der U-Wert wird durch Prüfung durch Testinstitute oder Berechnung ermittelt. Die Berechnung erfolgt unter Berücksichtigung des Einbaus der Bodentreppe gemäß Einbauvorschriften des Herstellers und liefert vergleichbare Ergebnisse wie eine Prüfung. Wichtig ist dabei, dass immer das gesamte Bauteil im eingebauten Zustand bewertet wird und nicht nur der Lukendeckel.

Bei DOLLE finden Sie den „wahren U-Wert“. Wir testen die Funktion unserer Wärmedämmung genau, anstatt sie nur zu berechnen. Unsere Bodentreppen werden als komplettes Bauteil mit dem gesamtem Lukendeckel geprüft – sowohl in unserem eigenen Prüflabor als auch durch unabhängige Institute, wie dem IFT Rosenheim. Achten Sie daher stets auf die Bezeichnung „bauteilgeprüft“ und die Angaben zu Prüfinstituten. Auf Wunsch erhalten Sie jederzeit Prüfzeugnisse und Zertifikate für alle Modelle.

Unsere Qualitätswegweiser

**DIN EN
14975**

Produziert nach DIN

Alle Bodentreppen werden nach DIN 14975 produziert und geprüft.



Wärmedämmung

Bauteilgeprüfter U-Wert, nach DIN EN 12207:1 2001-02, geprüft durch das ift Rosenheim oder berechnet



Luftdicht KLASSE 4

Die Bodentreppen sind luftdicht nach DIN EN 12207 / 12114 und wurden mit Blower-Door-Test geprüft.



Geprüft mit Überlast

DOLLE Bodentreppen sind stabil und belastbar bis 150 kg und 200 kg (je nach Modell).



Schneller Einbau

Patentierter Click-Module und Knickhebel machen den Einbau schnell und einfach – durch eine Person.



Feuerhemmend

Modelle von DOLLE mit diesem Hinweis sind für Einbau in feuerhemmenden Decken geeignet und erfüllen Brandschutzvorgaben.



Elektrische Bedienung

Bei Modellen von DOLLE mit diesem Hinweis lassen sich die Leiternteile elektrisch ein- und ausfahren

DOLLE BODENTREPPEN

Dachbodentreppen werden ganz unterschiedlich beansprucht. Gemäß DIN EN 14975 kommen diese Treppen lediglich als genutzter Zugang zu einem nicht bewohnten Dachraum bzw. Speicher zum Einsatz. Aber auch zu Flachdächern können DOLLE-Bodentreppen einen passenden Zugang eröffnen. Je nachdem, ob Sie eine Bodentreppe für einen Neubau oder ein Sanierungsprojekt suchen, sind verschiedene Kriterien entscheidend: Von der klassischen Holzvariante zum Klappen oder Schieben bis hin zur Profiausführung aus Metall mit Elektroantrieb finden Sie in unserem Bodentreppen-Sortiment immer die richtige Treppe für Ihren Dachboden.

DOLLE-Bodentreppen bestehen aus wenigen Komponenten und lassen sich je nach Ausführung sowohl vom Hobby-Heimwerker als auch vom Profi problemlos und schnell einbauen. Lukendeckel oder Lukenkasten verfügen über eingebaute, umlaufende Dichtungen. Zusammen mit hervorragenden U-Werten garantieren unsere Treppen eine Top-Wärmedämmung!

Alle DOLLE-Treppen werden gemäß DIN EN 14975 hergestellt und entsprechen damit hohen Qualitätsansprüchen, auf die Sie sich verlassen können. Denn ein sicherer Tritt, zuverlässiges Material und hohe Belastbarkeit sind bei Bodentreppen unverzichtbar.



Mit Sicherheit nach oben seit 1951

BEI DOLLE MACHT ES "CLICK"

Die DOLLE clickFIX®-Bodentreppen lassen sich dank geringem Eigengewicht und patentierter Montagetechnik mit **click-Modulen** auch von einer Einzelperson leicht einbauen. Mit nur wenigen clicks ist die Treppe montiert: Lukenkasten ausrichten, verschrauben, Lukendeckel und Leiterteil einklicken und an die Raumhöhe anpassen, fertig. Mit DOLLE macht es eben ganz einfach "click".



AUFSTECKEN, DREHEN, FEST!



Der einzigartige **clickFIX®-Knickhebel** garantiert einen leichten, zeitsparenden und sicheren Einbau.

CLICKFIX® VARIO

Scherentreppe aus Aluminium

DIN EN
14975



Scherentreppe mit
Stufentiefe 11 cm



Lukenkasten mit Doppel-
dichtung



Patentierter Knickhebel
für einfache Montage



Besonders stabil durch
zusätzlichen Rahmen



U-WERT:
0,49

Maße

Rohbaumaße	90 × 60/70 cm, 110 × 60/70 cm, 120 × 60 cm, 120/130/140 × 70 cm
Deckenöffnung Breite	min. 60 cm
Deckenöffnung Länge	min. 110 cm
Lichte Raumhöhe	ab 239 cm (9 Stufen) bis 415 cm (14 Stufen)
Ausklappmaß	115 – 257 cm
Sondermaße	Rohbaumaß (L × B) min. 110 × 60 cm bis 140 × 70 cm Kastenhöhe bis 80 cm

Daten

Lukenkasten	Holz, 24 cm hoch, weiß
Lukendeckel	weiß, Stärke 76 mm
Leiterenteil	Scherentreppe Aluminium mit 9, 10, 11, 12, 13 oder 14 Stufen Stufenmaß 32 × 11 cm
Tragkraft	150 kg, mit Überlastprüfung
TOP- Wärmedämmung:	U-Wert 0,49 W/m ² ·K
Luftdicht Klasse	4 nach DIN EN 12207 / 12114

Technische Hinweise

- Sonderanfertigungen gegen Aufpreis
- Zwei umlaufende Dichtungen und zusätzliche Eckdichtungen
- Zusatzstufen inklusive bei Kastenhöhe ab 34 cm
- Leichter Einbau auch durch eine Person
- Patentierter Montagetechnik
- Ideal für Profis und Heimwerker

Lieferumfang

- TwinAktiv-Folie, Abdeckleisten aus Kunststoff (weiß),
- Bedienstab, Justierschrauben zur einfachen Montage

CLICKFIX® COMFORT

Sicher und komfortabel

DIN EN
14975



Komfortstufen 13 cm tief

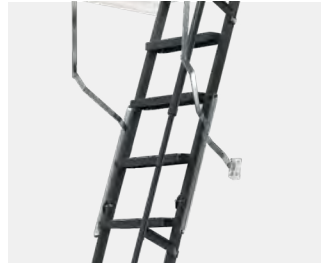

Stahlleiternteil mit
Teleskophandlauf



Stufenlos verstellbare
Teleskopfüße



Leichtes Ausklappen
dank Federmechanik



U-WERT:
0,49

Maße

Rohbaumaße	120 × 60 cm, 120/130/140 × 70 cm
Deckenöffnung Breite	min. 60 cm
Deckenöffnung Länge	min. 120 cm
	244 – 264 cm,
Lichte Raumhöhe	mit Verlängerung bis 285 cm (ab Rohbaumaß L 130/140 cm)
Ausklappmaß	144 cm
Sondermaße	Rohbaumaß (L × B) min. 120 × 60 cm bis 160 × 100 cm, Kastenhöhe bis 80 cm

Daten

Lukenkasten	Holz, 24 cm hoch, weiß
Lukendeckel	weiß, Stärke 76 mm
Leiternteil	3-teilig, Stahl, anthrazit pulverbeschichtet, Stufentiefe 13 cm
Tragkraft	150 kg, mit Überlastprüfung
TOP- Wärmedämmung:	U-Wert 0,49 W/m ² ·K
Luftdicht Klasse 4 nach DIN EN 12207 / 12114	

Technische Hinweise

- Sonderanfertigungen gegen Aufpreis
- Zwei umlaufende Dichtungen und zusätzliche Eckdichtungen
- Zusatzstufen inklusive bei Kastenhöhe ab 34 cm
- Leichter Einbau auch durch eine Person
- Patentierte Montagetechnik
- Ideal für Profis und Heimwerker

Lieferumfang

Teleskophandlauf, TwinAktiv-Folie, Abdeckleisten aus Kunststoff (weiß), Bedienstab, Justierschrauben zur einfachen Montage

CLICKFIX®

Jetzt noch besser

DIN EN
14975



Stufentiefe 8,3 cm



Hoher Lukenkasten mit
Doppeldichtung



Patentierter Knickhebel
für einfache Montage



Leichter Einbau mit click-
Modulen



U-WERT:
0,49

Maße

Rohbaumaße	110/120/130/140 × 60/70 cm
Deckenöffnung Breite	min. 60 cm
Deckenöffnung Länge	min. 110 cm bis 274 cm,
Lichte Raumhöhe	bis 318 cm mit längerer Leiter (ab Rohbaumaß L 140 cm)
Ausklappmaß	153 cm
Sondermaße	Rohbaumaß (L × B) min. 101,5 × 56,4 cm bis 160 × 100 cm Kastenhöhe bis 80 cm

Daten

Lukenkasten	Holz, 24 cm hoch, weiß
Lukendeckel	weiß, Stärke 76 mm
Leiternteil	3-teilig, Holme Kiefer, Stufen Buche 4-teilig (bei Kastenlänge bis 119,9 cm)
Tragkraft	150 kg, mit Überlastprüfung
TOP- Wärmedämmung:	U-Wert 0,49 W/m ² ·K
Luftdicht Klasse 4 nach DIN EN 12207 / 12114	

Technische Hinweise

- Sonderanfertigungen gegen Aufpreis
- Zwei umlaufende Dichtungen und zusätzliche Eckdichtungen
- Zusatzstufen inklusive bei Kastenhöhe ab 34 cm
- Leichter Einbau auch durch eine Person
- Patentierter Montagetechnik
- Ideal für Profis und Heimwerker

Lieferumfang

- Fusskappen, TwinAktiv-Folie, Abdeckleisten aus Kunststoff (weiß), Bedienstab, Justierschrauben zur einfachen Montage

CLICKFIX® THERMO

Wärmer geht's nicht

DIN EN
14975



Stufentiefe 8,3 cm



Hoher Lukenkasten mit
Doppeldichtung



Patentierter Knickhebel
für einfache Montage



Top gedämmter
Lukendeckel



Maße

Rohbaumaße	120 × 60 cm, 120/130/140 × 70 cm
Deckenöffnung Breite	min. 60 cm
Deckenöffnung Länge	min. 120 cm bis 274 cm,
Lichte Raumhöhe	bis 318 cm mit längerer Leiter (ab Rohbaumaß L 140 cm)
Ausklappmaß	153 cm
Sondermaße	Kastenhöhe bis 80 cm

Daten

Lukenkasten	Holz, 24 cm hoch, weiß
Lukendeckel	weiß, Stärke 76 mm
Leiternteil	3-teilig, Holme Kiefer, Stufen Buche, Stufentiefe 8,3 cm
Tragkraft	150 kg, mit Überlastprüfung
TOP- Wärmedämmung:	U-Wert 0,38W/m ² ·K
Luftdicht Klasse 4 nach DIN EN 12207 / 12114	

Technische Hinweise

- Sonderanfertigungen gegen Aufpreis
- Zwei umlaufende Dichtungen und zusätzliche Eckdichtungen
- Zusatzstufen inklusive bei Kastenhöhe ab 34 cm
- Leichter Einbau durch eine Person
- Patentierter Montagetechnik
- Ideal für Profis und Heimwerker

Lieferumfang

Fusskappen, TwinAktiv-Folie, Abdeckleisten aus Kunststoff (weiß), Bedienstab, Justierschrauben zur einfachen Montage

DIN EN
14975

EXTRA

Bodentreppe in Handwerkerqualität

Maße

Rohbaumaße	112/120/130/140 × 60/70 cm
Deckenöffnung Breite	min. 60 cm
Deckenöffnung Länge	min. 112 cm
Lichte Raumhöhe	bis 285 cm bis 260 cm (bei Länge Rohbaumaß von 112 -119,9 cm) bis 332 cm (bei Länge Rohbaumaß ab 140 cm)
Ausklappmaß	164 cm
Sondermaße	Rohbaumaß (L × B) min. 112 × 50 cm bis 160 × 100 cm, Kastenhöhe bis 80 cm

Daten

Lukenkasten	Kiefer, 19 cm hoch
Lukendeckel	weiß, Stärke 56 mm
Leiternteil	3-teilig aus Fichte, Stufentiefe 8,2 cm
Tragkraft	150 kg, mit Überlastprüfung
U-Wert	0,90 W/m ² ·K
Luftdicht Klasse 4 nach DIN EN 12207 / 12114	
Auch mit Schloss lieferbar	

Lieferumfang

Fußkappen, Abdeckleisten aus Kunststoff (weiß), Bedienstab

→ dolle.de/extra

DIN EN
14975

KOMPAKT

Bodentreppe zum Einstiegspreis

Maße

Rohbaumaße	120 × 60 cm, 120/130/140 × 70 cm
Deckenöffnung Breite	min. 60 cm
Deckenöffnung Länge	min. 120 cm
Lichte Raumhöhe	max. 285 cm
Ausklappmaß	162 cm

Daten

Lukenkasten	Holz, 14 cm hoch
Lukendeckel	weiß, Stärke 36 mm
Leiternteil	3-teilig aus Fichte
Tragkraft	150 kg, mit Überlastprüfung
U-Wert	1,30 W/m ² ·K
Luftdicht Klasse 4 nach DIN EN 12207 / 12114	

Lieferumfang

Fußkappen, Abdeckleisten aus Kunststoff (weiß), Bedienstab

→ dolle.de/kompakt

DIN EN
14975

MINI

Die Bodentreppe für den kleinsten Raum

Maße

Rohbaumaße	95 × 60 cm, 95 × 70 cm
Deckenöffnung Breite	min. 60 cm
Deckenöffnung Länge	min. 95 cm
Lichte Raumhöhe	bis 270 cm (Standard) bis 260 cm (Sondermaß)
Ausklappmaß	118 cm
Sondermaße	min. 88 × 60 cm bis max. 112 × 80 cm

Daten

Lukenkasten	Fichte, 14 cm hoch
Lukendeckel	weiß, Stärke 36 mm
Leiternteil	4-teilig aus Kiefer, Stufen aus Buche
Tragkraft	150 kg, mit Überlastprüfung
U-Wert	0,64 W/m ² ·K, Sondermaß 1,3 W/m ² ·K
Luftdicht Klasse 4 nach DIN EN 12207 / 12114	

Lieferumfang

Fußkappen, Abdeckleisten aus Kunststoff (weiß), Bedienstab

→ dolle.de/mini

DIN EN
14975

F 30 / F 90

Für den Einbau in feuerhemmende Decken

Maße

Rohbaumaße	120 × 60 cm, 120/130/140 × 70 cm
Deckenöffnung Breite	min. 60 cm
Deckenöffnung Länge	min. 120 cm
Lichte Raumhöhe	bis 285 cm (Standard), bis 260 cm (bei Länge Rohbaumaß 112 – 119,9 cm), bis 332 cm (bei Länge Rohbaumaß 140 cm)
Ausklappmaß	164 cm
Sondermaße F30	min. 112 × 50 cm bis 160 × 80 cm

Daten

Lukenkasten	Tischlerplatte, 19 cm hoch
Lukendeckel	weiß, Stärke 56 mm (F 30), Stärke 70 mm (F 90)
Leiternteil	3-teilig aus Kiefer, Stufen Buche
Tragkraft	150 kg, mit Überlastprüfung
U-Wert	0,96 W/m ² ·K (F 30), 1,15 W/m ² ·K (F 90)
Luftdicht Klasse 4 nach DIN EN 12207 / 12114	
Auch mit Schloss lieferbar	

Lieferumfang

Fußkappen, Abdeckleisten aus Holz (weiß), Bedienstab

→ dolle.de/f30

→ dolle.de/f90

ELEKTRO-TOP

Elektrische Scherentreppe



Leiser Motor



Teleskophandlauf auf beiden Seiten



Scherenleiternteil



Fernbedienung



Hinweis:
Nicht für Kaltdächer geeignet.

Maße

Rohbaumaße	120 × 60 cm, 120/130/140 × 70 cm
Deckenöffnung Breite	min. 60 cm
Deckenöffnung Länge	min. 120 cm
Lichte Raumhöhe	max. 240 – 280 cm
Deckenstärke	max. 32 cm

Daten

Lukenkasten	Stahl, 15 cm hoch, weiß pulverbeschichtet
Lukendeckel	weiß, Stärke 50 mm
Leiternteil	Stahl, weiß pulverbeschichtet (10 Stufen), Stufentiefe: 10 cm, Stufenmaß: 120 × 60 cm = 25 × 10 cm, alle anderen Abmessungen: 35 × 10 cm,
Tragkraft	150 kg, mit Überlastprüfung
TOP- Wärmedämmung:	U-Wert 1,20 W/m ² ·K
Luftdicht Klasse 4 nach DIN EN 12207 / 12114	

Technische Hinweise

Zwei umlaufende Dichtungen und zusätzliche Eckdichtungen
Roller für Schutz des Fußbodenbelags
Beidseitige Teleskophandläufe für optimale Sicherheit

Lieferumfang
Fernbedienung



ALU-TOP

Manuell oder elektrisch

Maße

Rohbaumaße	
Manuell	112/120 × 60 cm, 112/120/130/140 × 70 cm
Elektrisch	120/130/140 × 70 cm
Deckenöffnung Breite	min. 60 cm
Deckenöffnung Länge	min. 112 cm
Lichte Raumhöhe	max. 279 cm
Ausladung	ca. 122 – 136 cm bei 10 Stufen
Sondermaße	möglich, auf Anfrage

Daten

Lukenkasten	Tischlerplatte, 24 cm hoch
Lukendeckel	unten weiß, Stärke 65 mm
Leiternteil	Scherenpaket aus Alu-Druckguss
Tragkraft	200 kg, mit Überlastprüfung
U-Wert	0,58 W/m ² ·K
Luftdicht Klasse 4 nach DIN EN 12207 / 12114	
Auch mit Schloss lieferbar	
Auch in feuerhemmender Ausführung F 30 oder F 90 lieferbar	

Lieferumfang

Abdeckleisten aus Kunststoff (weiß), Rollen, Bedienstab

→ dolle.de/alu-top

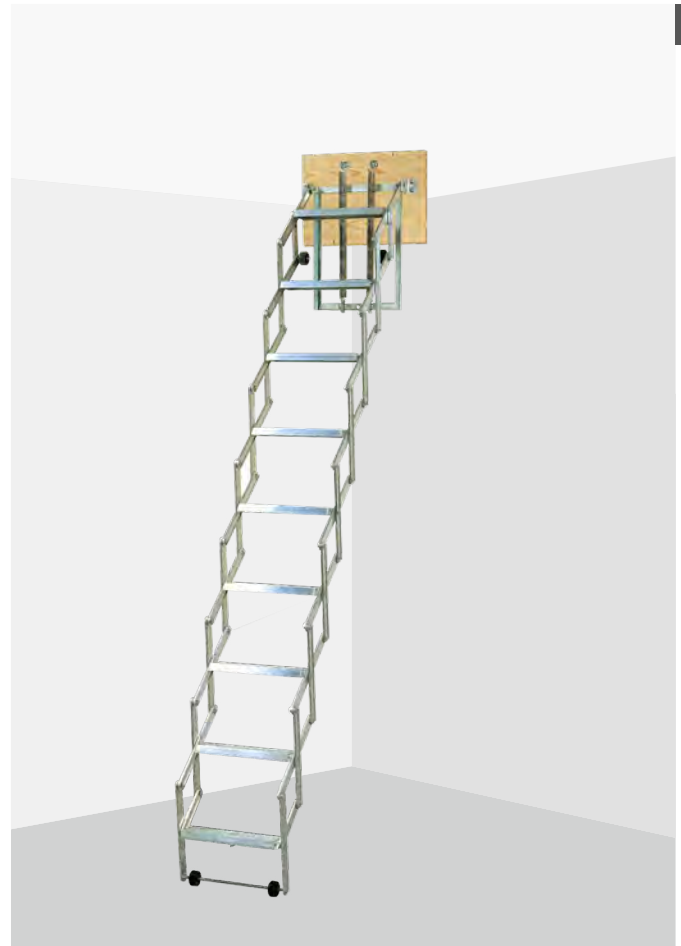

ALU-FIX

Mit Stirnbrett

Maße mit Stirnbrett

Rohbaumaße	65 × 55 cm
Deckenöffnung Breite	min. 55 cm
Deckenöffnung Länge	min. 65 cm
Lichte Raumhöhe	219 – 300 cm





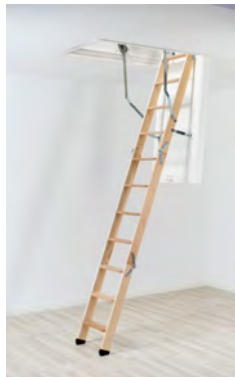

→ dolle.de/alu-fix

BODEN TREPPEN

Übersicht

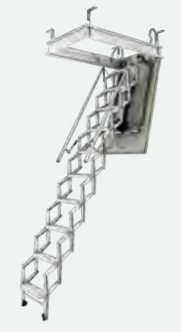

	CLICKFIX VARIO	CLICKFIX®	CLICKFIX® COMFORT	CLICKFIX® THERMO
Maße				
Lichte Raumhöhe (LH) in cm bis	239	274	264	274
Mit Verlängerung/zus. Stufen bis	415	318	285	318
Rohbaumaße Länge x Breite cm				
65 x 55, 70/80 x 60/70				
95 x 60/70	90 x 60/70			
110 x 60/70	✓	✓		
112 x 60/70				
120 x 60/70	✓	✓	✓	✓
130 x 60	✓	✓		
130 x 70	✓	✓	✓	✓
140 x 60		✓		
140 x 70	✓	✓	✓	✓
Deckenöffnung Breite min. in cm	60	60	60	60
Deckenöffnung Länge min. in cm	110	110	120	120
Ausklappmaß in cm	115 – 257	153	144	153
Sondermaß Rohbaumaß in cm	110 x 60 – 140 x 70	101,5 x 56,4 – 160 x 100	120 x 60 – 160 x 100	
Sondermaß Kastenhöhe in cm	bis 80	bis 80	bis 80	bis 80
Lukenkasten				
Material / Höhe in cm	Holz weiß / 24	Holz weiß / 24	Holz weiß / 24	Holz weiß / 24
Leiter				
Leiter / Scherentreppe	Scherentreppe	2/3/4-tlg.	3-tlg.	3-tlg.
Stufentiefe in cm	11	8,3	13	8,3
Material	Aluminium	Holme Kiefer, Stufen Buche	Stahl, pulverbeschichtet	Holme Kiefer, Stufen Buche
Verbindungsart	Verschraubt	Schwalbenschwanz	Geschweißt	Schwalbenschwanz
Ausstattung				
Schnäpper	Kunststoff	Kunststoff	Kunststoff	Kunststoff
Abdeckleisten	Kunststoff weiß	Kunststoff weiß	Kunststoff weiß	Kunststoff weiß
Fußkappen	Füße, schwarz	✓	✓	✓
Handlauf	✓	⊕	✓	⊕
Justierschrauben	✓	✓	✓	✓
Deckananschlußsystem	✓	✓	✓	✓
Prüfung und Zertifikate				
Geprüft mit Überlast für Tragkraft	150 kg	150 kg	150 kg	150 kg
Luftdicht Klasse 4 nach DIN EN 12207 / 12114	✓	✓	✓	✓
U-Wert W/m ² ·K	0,49	0,49	0,49	0,38

						
EXTRA	KOMPAKT	MINI	F30/F90*	ELEKTRO-TOP	ALU-TOP ELEKTR.	ALU-FIX
Maße manuell s. S. 11						
285	285	270	285	240 – 280	215 – 279	300
332			332			
						✓
		✓				
✓					✓	
✓	✓		✓	✓	✓	
✓			✓	✓	✓	
✓	✓		✓	✓	✓	
✓	✓		✓	✓	✓	
60	60	60	60	60	60	60
112	120	95	120	120	112	70
164	162	118	164	160	150	
112×50 – 160×100 bis 80		88×60 – 112×80	112×50 – 160×80 120×60 – 140×70*		auf Anfrage	
Holz / 19	Holz / 14	Holz / 14	Tischlerpl. / 19	Stahl / 15	Tischlerpl. / 24	
3-tlg.	3-tlg.	4-tlg.	3-tlg.	Scherentreppe	Scherentreppe	Scherentreppe
8,3	8,3	6,9	8,3	25×10/35×10	20	7
Fichte	Fichte	Buche	Kiefer/Buche	Stahl, weiß	Alu-Druckguss	Aluminium
Schwalbens.	Gedübelt	Schwalbens.	Schwalbens.	Genietet	Verschraubt	Verschraubt
Kunststoff	Kunststoff	Kunststoff	Metall		Metall	
Kunststoff weiß	Kunststoff weiß	Kunststoff weiß	Brandschutzleisten weiß	Metall weiß	Kunststoff weiß	⊕
✓	✓	✓	✓	Rollen	Rollen	Rollen
⊕	⊕		⊕	✓	✓	
					✓	
⊕	⊕	⊕				⊕
150 kg	150 kg	150 kg	150 kg	150 kg	200 kg	100 kg
✓	✓	✓	✓		✓	✓
0,90	1,30	0,64	0,96 / 0,64*	1,20	0,58	0,90



Baurechtlich
vorgeschrieben



LUKENSCHUTZ

Lukenschutzgeländer sind baurechtlich vorgeschrieben und sorgen für mehr Sicherheit im Bodenraum. Sie schirmen die Luke in der Bodenöffnung ab und schützen vor Abstürzen. Erfüllen Sie die Bauvorschriften vieler Landesbauordnungen ganz einfach mit einem DOLLE-Lukenschutz!

ZUBEHÖR

Deckenanschluss-System

Zum luftdichten, wärmedämmten Anschluss an die Decke

Handläufe

Zuverlässige Hilfe beim Auf- und Absteigen

ERSATZTEILE

Auf dolle.de finden Sie weiteres Zubehör und Ersatzteile

→ dolle.de/zubehoer

→ dolle.de/ersatzteile

KNIESTOCKTÜREN/F30

Mehr Stauraum unter dem Dach

Rohbaumaße

Standard	80 × 56/70 cm, 100 × 70 cm
Sondermaße	min 30 × 30 cm bis 110 × 80 cm (F30) min. 45 × 45 bis max. 160 × 100 cm

Daten

Zarge	Fichte massiv, 11,5 cm stark
Tür	beidseitig weiß mit innenliegender Wärmedämmung und Falzdichtung
U-Wert	0,65 W/m ² -K, 0,96 W/m ² -K (F30)
Luftdicht Klasse 4 nach DIN EN 12207	
Abdeckleisten als Zubehör lieferbar	
Auch feuerhemmend F 30 lieferbar	

→ dolle.de/kniestocktueren

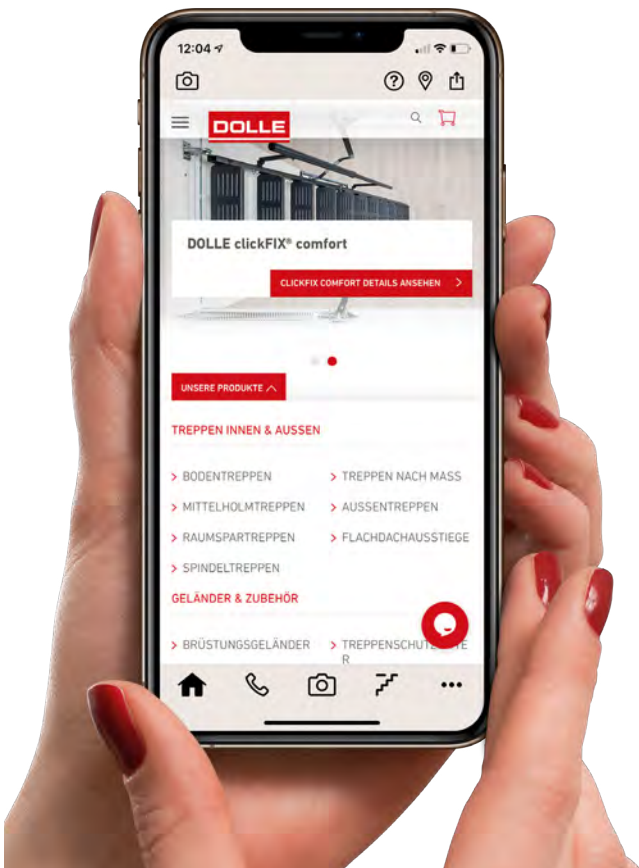

DOLLE APP

- > Immer und überall Zugriff auf Produktinformationen und technische Daten
- > Montageanleitungen, Maßblätter, Prüfzeugnisse u. a.
- > Persönlicher Kontakt mit Schnellzugriff auf Telefonnummern, Social Media und Händlersuche
- > Treppenplanung to go: Alle Konfiguratoren und Planungstools jederzeit dabei
- > DOLLE Shoot & Send Funktion: Fotos oder Support-Anfragen direkt von der Baustelle senden
- > **Gleich hier downloaden:**

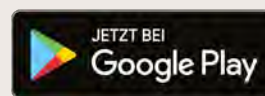

ONLINE PLANEN

So finden Sie genau die richtige Bodentreppe – auch in Sondermaßen! Einfach Rohbaumaße eingeben oder Modell auswählen, konfigurieren, fertig. Sie erhalten ein PDF mit allen Produktdetails sowie Preisempfehlung.



- L** = Rohbaumaß Länge in cm
 - B** = Rohbaumaß Breite in cm
 - LH** = Lichte Raumhöhe in cm
 - D** = Deckenstärke in cm
 - A** = Ausladung in cm
 - S** = Schwenkraum in cm
(nur für DOLLE clickFIX® 2-tlg.)
- Bei 3-teiliger Bodentreppe beträgt das Ausklappmaß des Deckels bis 155 cm.

Bitte beachten Sie bei der Auswahl:

Alle DOLLE Bodentreppen sind baurechtlich nicht notwendige Treppen. Sie sind für hohe Traglasten ausgelegt, jedoch nur für den gelegentlichen Zugang zum Dachboden geeignet und nicht für eine mehrfach tägliche Benutzung gedacht.





EINFACH MAL AUFS DACH STEIGEN



Bodentreppe und Flachdachausstieg mit clickFIX®-Technik



Zusatzstufen im Rahmen serienmäßig vormontiert



Kunststoffpuffer und Aluminiumprofil schützen den Deckel.



Beidseitig abschließbar

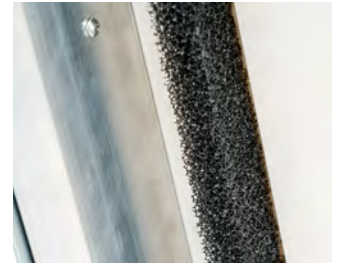

Snow-Guard



Optimal belüftet und bequem – Der DOLLE Flachdachausstieg bietet den idealen Weg nach oben. Der besondere Vorteil liegt in der modularen Bauweise mit leichten Komponenten. Eine Einzelperson kann sie tragen und montieren. Nach dem Einbau der Bodentreppe DOLLE clickFIX®, DOLLE clickFIX® vario oder DOLLE F30 werden ein oder mehrere Rahmen auf den Lukenkasten gesetzt. Zum Schluss wird nur noch der Deckel montiert.

- > Bequemer Aufstieg über eine Bodentreppe und zusätzliche Stufen im Kasten
- > Integrierte Belüftung, verhindert Bildung von Kondenswasser und Schimmel
- > Snow-Guard-Schneeschutz verhindert Eindringen von Schnee oder Laub, aber lässt Luft durch
- > Leichtes Öffnen und Schließen mit Gasdruckfedern im Deckel
- > Keine Wasseransammlungen auf dem Deckel

Ausstattung

Flachdachdeckel	Beschichtete Multiplexplatte mit Abdeckung aus feuerverzinktem Stahlblech, innen weiß
Snow-Guard-Schneeschutz	vorgesehen für die Aufnahme von Profizylindern
Doppelriegelschloss	für eine leichte Bedienung
2 Gasdruckfedern	weiß lackiert, mit oben umlaufendem Aluminiumschutzprofil
Modulare Rahmen aus Kiefer	aus Aluminium, im Rahmen montiert
Zusatzstufen	

Zubehör gegen Aufpreis
Handlauf aus Stahl

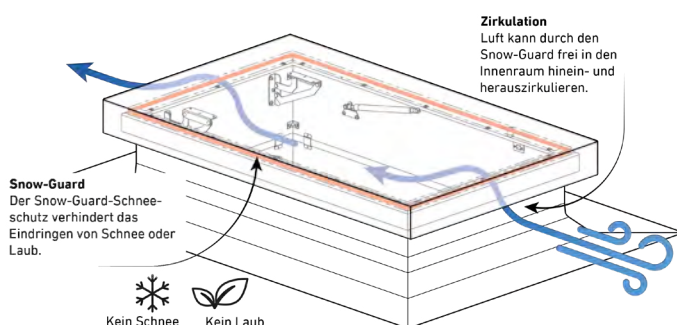

INDIVIDUELLES PAKET

Bodentreppe, Zwischenrahmen und Dachausstieg mit Deckel ergeben zusammen Ihren individuellen Flachdachausstieg!



Maße	
Deckenöffnung Breite	60/70 cm Maßanfertigung 60–80 cm möglich
Deckenöffnung Länge	110/120/130/140 cm; Maßanfertigung 110–160 cm möglich bis 274 cm als Standardmaß
Lichte Raumhöhe	bis 318 cm als Sondermaß (Kasten min. 140 cm)
Dachüberstand	min. 20 cm

DOLLE clickFIX®

DOLLE clickFIX® thermo

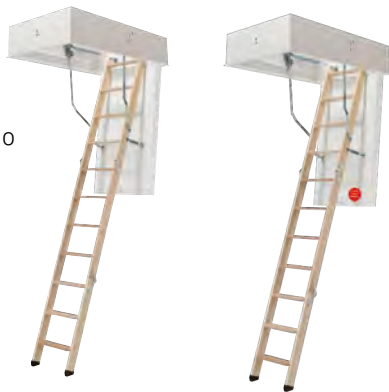

Maße clickFIX® & clickFIX® thermo	
Rohbaumaße	
clickFIX®	110/120/130/140 × 60/70 cm
clickFIX® thermo	120 × 60/70 cm, 130/140 × 70 cm
Lichte Raumhöhe	bis 274 cm, bis 318 cm mit längerer Leiter
Konstruktionshöhe	28,4 cm – 125 cm
Gesamthöhe	48,4 – 145 cm

DOLLE clickFIX® vario



Maße clickFIX® vario	
Rohbaumaße	120 × 60 cm, 120/130/140 × 70 cm
Lichte Raumhöhe	ab 239 cm (9 Stufen) bis 415 cm (14 Stufen)
Konstruktionshöhe	52,8 cm – 125,8 cm
Gesamthöhe	72,8 – 145,9 cm

DOLLE F 30



Maße F90/F30	
Rohbaumaße	120 × 60 cm, 120/130/140 × 70 cm
Lichte Raumhöhe	bis 285 cm (Standard), bis 260 cm (bei Länge Rohbaumaß 112–119,9 cm), bis 332 cm (bei Länge Rohbaumaß 140 cm)
Konstruktionshöhe	52,8 cm – 125,8 cm
Gesamthöhe	72,8 – 145,9 cm

ANFRAGE-/BESTELLBLATT – FLACHDACHAUSSTIEG

BITTE TRAGEN SIE IHRE RAUMMASSE EIN!

DOLLE®

VORNAME / NACHNAME: _____

BESTELLNUMMER: _____

STRASSE / PLZ, ORT: _____

TELEFON / E-MAIL: _____

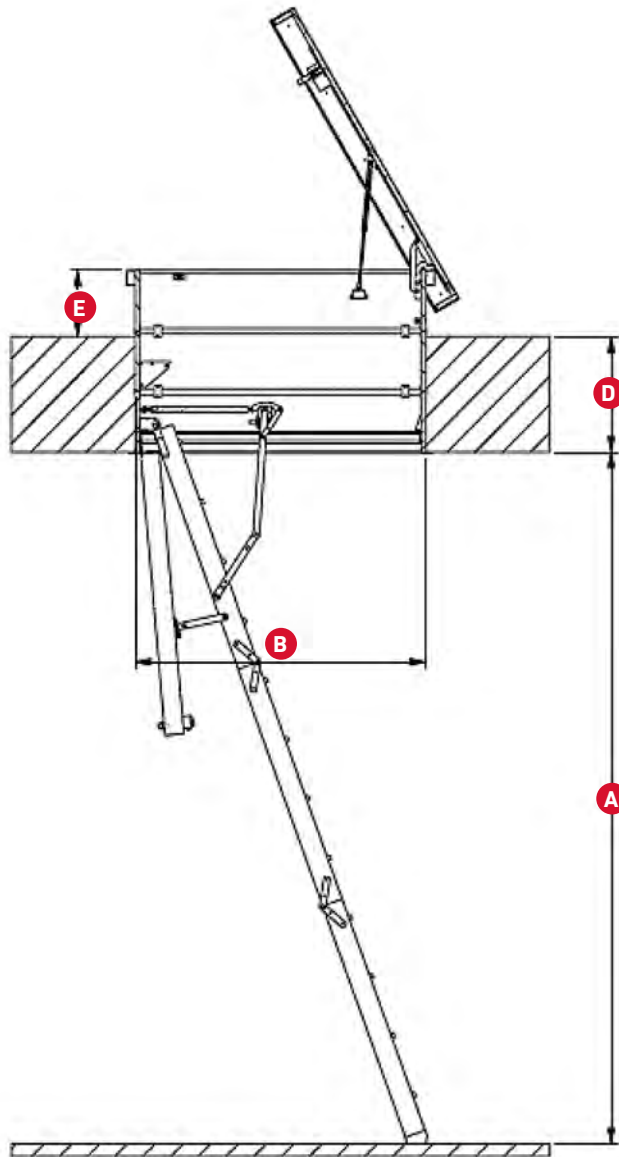

MASSE DES RAUMES

A Lichte Raumhöhe: _____ cm

B Deckenöffnung (L) Rohbaumaß _____ cm

C Deckenöffnung (B) Rohbaumaß _____ cm

D Konstruktionshöhe* _____ cm

E Dachüberstand (min. 20 cm) _____ cm

F Abgehängte Decke** Nein _____ Ja: _____

G Wenn Ja, bitte Maß G angeben _____ cm

*Die Konstruktionshöhe ist das Maß von der Unterkante der fertigen Raumdecke bis zur Oberkante des fertigen Dachsystems, Gesamthöhe = D + E

Mögliche Konstruktionshöhe: min. 28,35 – max.124,95 cm

Mögliche Gesamthöhe: 48,35 – 144,95 cm

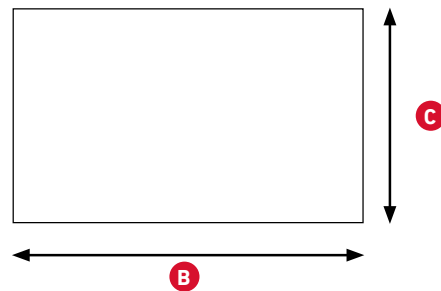

** Bei abgehängter Decke muss der Einbauraum (F) mindestens 90 mm hoch sein

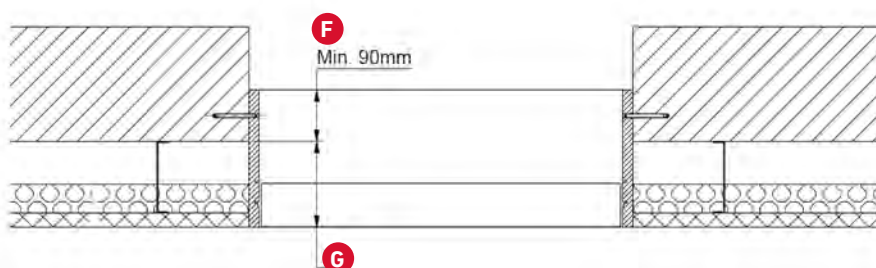



Technische Änderungen, die dem Fortschritt dienen, vorbehalten!
© Gebr. DOLLE GmbH 2023/05

Gebr. DOLLE GmbH
Rockwinkeler Landstraße 117
28325 Bremen
Tel.: +49 (0) 421 427 99-0
Fax.: +49 (0) 421 427 99-66
info@dolle.de

dolle.de