



Das Fenster der Zukunft

deceuninck

PROFILSYSTEM AUS 100 % RECYCLING-MATERIAL



Phoenix Das Fenster der Zukunft

100 % RECYCELTE MATERIALIEN

Seit vielen Jahren wirkt Deceuninck auf die Schaffung einer nachhaltigen Zukunft hin. Die neue Phoenix-Produktlinie nutzt Rückgewinnung und Recycling optimal und verleiht gebrauchten Materialien ein zweites Leben. Wie ein Phönix aus der Asche verarbeiten wir bei Deceuninck Fenster und Türen, die das Ende ihrer Nutzungsdauer erreicht haben, und stellen aus ihnen neue, 100 % recycelte Profile her.

Die Eröffnung einer Hightech-Recyclinganlage in Diksmuide im Jahr 2018 war der nächste Schritt in Richtung eines Unternehmens, das sich der Kreislaufwirtschaft verschrieben hat. Die neue Recyclinganlage hat unsere Recyclingkapazität auf 45.000 Tonnen Kunststoff pro Jahr vervierfacht. Zusätzlich wandelt der automatisierte Prozess sowohl Industrie- als auch Postconsumer-Materialien in Rohstoffe von Premium-Qualität um.

Die Erfüllung dieses Anspruchs geht einher mit dem kontinuierlichen Fokus auf die lange Lebensdauer unserer Produkte. Das Resultat ist ein neues Profilsystem für Fenster und Türen aus 100 % Recycling-Material. Damit ist Deceuninck auf eine Zukunft vorbereitet, in der der standardmäßige Einsatz von recycelten Materialien maximiert wird.





Phoenix: eine nachhaltige Fenster- und Türlösung

AUSGEWÄHLTE PROFILE
DES NEUEN
SYSTEMS ELEGANT

HERGESTELLT AUS
100 %

RECYCELTEN
MATERIALIEN

JEDES JAHR KÖNNEN
2,3 MILLIONEN

ALTE FENSTER VOR DER
MÜLLDEPONIEENTSORGUNG
ODER VERBRENNUNG
BEWAHRT WERDEN

DAS KUNSTSTOFFRECYCLING
ERFORDERT

90 %

WENIGER ENERGIE ALS DIE
PRODUKTION
NEUER ROHSTOFFE





Das unerschöpfliche Potenzial von Kunststoff

DECEUNINCK, DER GRÖSSTE RECYCLER VON KUNSTSTOFF IN BELGIEN, DEN NIEDERLANDEN UND LUXEMBURG

Polyvinylchlorid ist bekannt für seine Leistungsfähigkeit. Unsere Kunststofffensterprofile überzeugen durch ihre Formbeständigkeit, Festigkeit und Wärmedämmung. Mit der Einführung des Systems Elegant bieten wir nun auch ein besonders schlankes System mit diesen Eigenschaften.

Aufgrund unserer Recyclingkapazität können wir durchaus behaupten, dass Kunststoff nachhaltig ist. Dank der Effizienz unserer Recyclinganlage können wir das Recyclat sogar allein für sich ohne Qualitätseinbußen verwenden. Und: Kunststoff kann ohne Beeinträchtigung seiner mechanischen Eigenschaften bis zu zehn Mal recycelt werden. Mit einer Lebensdauer von 35 Jahren liegt der Gesamtlebenszyklus von Kunststoffen bei mindestens 350 Jahren.

Die Verwendung von Kunststoff gewann in den meisten europäischen Ländern in den 1980er-Jahren zunehmend an Bedeutung. Wenn man davon ausgeht, dass die Lebensdauer eines Fensters etwa 35 Jahre beträgt, wird erwartet, dass der Zufluss von Postconsumer-Kunststoff in den kommenden Jahren beträchtlich

zunehmen wird. Zudem steigt die Anzahl von Renovierungsprojekten aufgrund der EU-Gebäude-Energieeffizienz-Richtlinie (European Energy Performance of Buildings Directive, EPBD). Das heißt, die Versorgung mit alten Baumaterialien aus Kunststoff nimmt zu.

Um diese Materialien vor der Entsorgung auf Mülldeponien oder durch Verbrennung zu bewahren, hat Deceuninck europaweit Rückgewinnungsprogramme gestartet. Auf diese Weise sammeln wir gebrauchten Kunststoff, der in unserer Anlage nach dem Recycling zu neuen Profilen verarbeitet werden kann. Dadurch ist Deceuninck zum größten Recycler von Hartkunststoffen in Belgien, den Niederlanden und Luxemburg geworden.





„Wir verlängern den Lebenszyklus eines Materials durch Rückgewinnung und Recycling so lange wie möglich.“

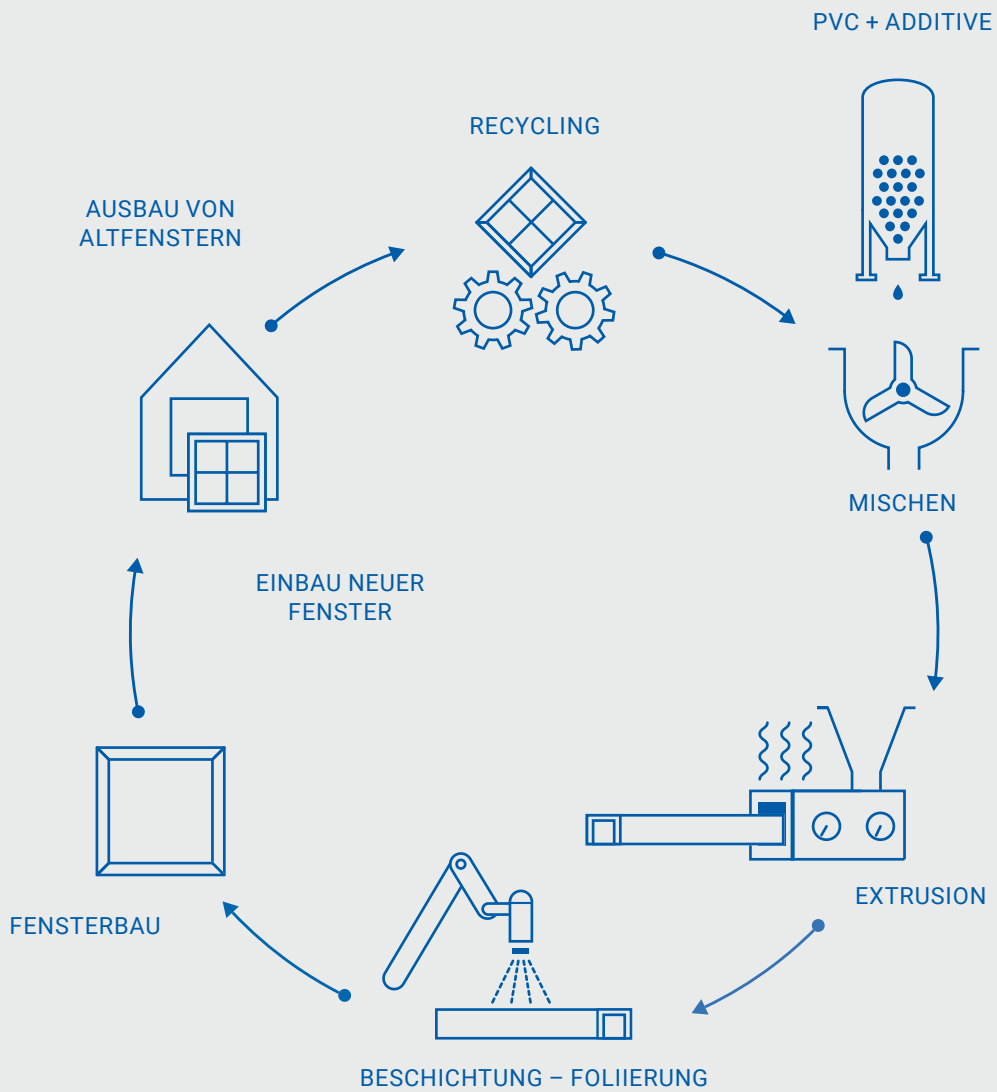



Ein geschlossener Kreislauf

Die Kreislaufwirtschaft, in der der Lebenszyklus eines Materials durch Rückgewinnung und Recycling so lange wie möglich verlängert wird, ist eine Alternative zur traditionellen Linearwirtschaft.

Seit 2012 liegt der Fokus von Deceuninck auf dem Recycling von Materialien von unseren eigenen Fertigungsstandorten und Fensterherstellern. Nun hat das Unternehmen einen weiteren Schritt bei der Schaffung einer Kreislaufwirtschaft getan.

Ziel ist eine geschlossene Kreislaufwirtschaft für alle Materialgruppen: gebrauchte Kunststoffprofile aus Abriss- und Renovierungsprojekten sowie Fensternebenprodukte wie TPEs, Metalle, Glas usw. Unsere vollautomatische Recyclinganlage verbessert den Prozess der Materialsortierung und gestaltet die Verarbeitung gebrauchter Kunststoffprofile effizienter und hochwertiger.





„Unsere vollautomatische Recyclinganlage macht die Verarbeitung gebrauchter Kunststoffprofile effizienter und hochwertiger.“

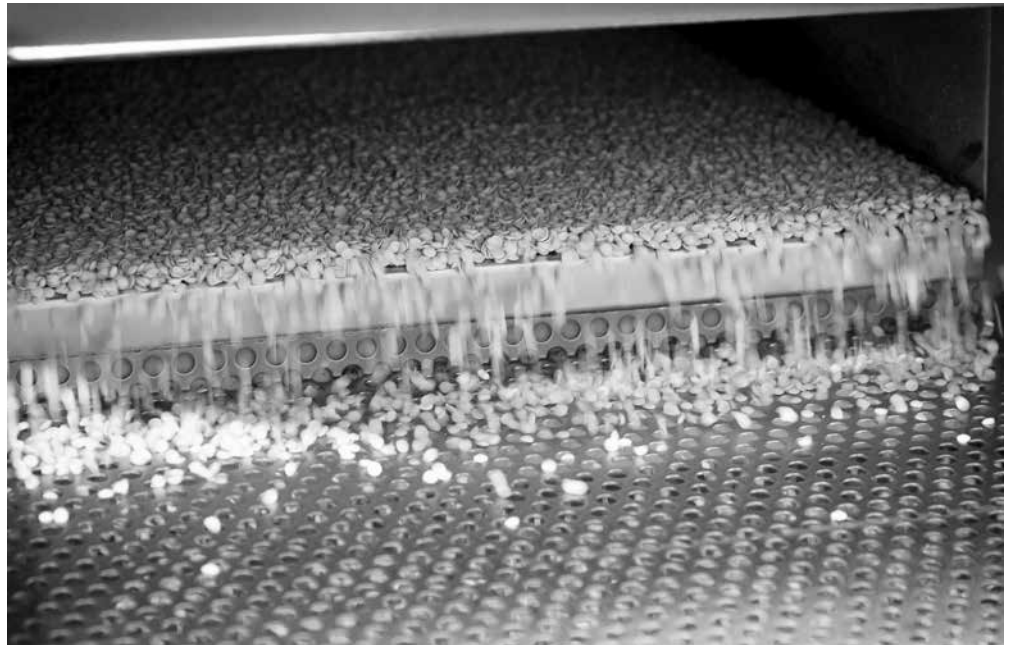



EuCertPlast

EuCertPlast ist ein Zertifizierungsprogramm für Unternehmen, die Postconsumer-Kunststoffe recyceln. Das Programm erstreckt sich über ganz Europa. Deceuninck war eines der ersten Kunststoffrecyclingunternehmen, das dieses Zertifikat erhielt.



Deceuninck wurde mit der VinylPlus-Produktkennzeichnung ausgezeichnet. Es ist das erste Qualitätssiegel für nachhaltige Bauprofile aus Kunststoff. Dieses Label zertifiziert den nachhaltigen Charakter der Eigenschaften, Prozesse und Produkte eines Unternehmens insgesamt – angefangen bei der verantwortungsvollen Beschaffung über das Recycling bis hin zur Energieeffizienz und dem Einsatz erneuerbarer Energien.

PFOSTEN*

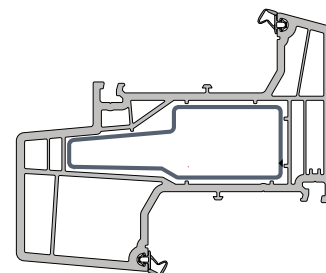
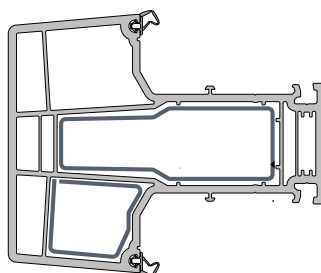
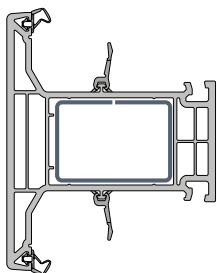

FLÜGEL*

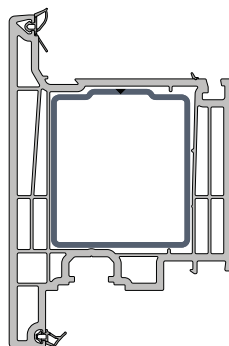
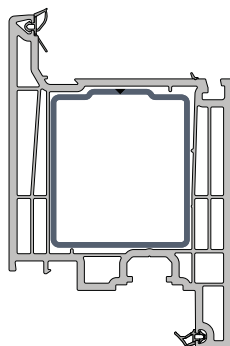
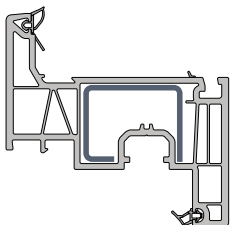

STULP*

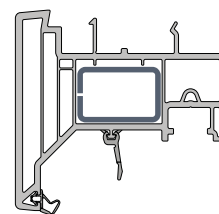

Phoenix Infinity 76 X

HIER KOMMT DER NEUE STANDARD

Traditioneller Flächenversatz in Kombination mit einer minimalistischen Geometrie. Dieses Modell besteht aus einem Forthex-verstärkten Rahmen und einem stahlverstärkten Flügel. Die Mitteldichtung garantiert optimale Ergebnisse im Hinblick auf den Wetterschutz.

TECHNISCHE MERKMALE	Phoenix Infinity 76 X
Bautiefe Rahmen	76 mm
Bautiefe Flügel	80 mm
Flügel-Design	flächenversetzt
Überschlagshöhe Rahmen	25 mm
Überschlagsdicke Rahmen	9 mm
Überschlagshöhe Flügel	23 mm
Überschlagsdicke Flügel	9 mm
Mögliche Verglasungsdicke im Rahmen	10 – 55 mm
Mögliche Verglasungsdicke im Flügel	14 – 59 mm
Glasverklebung	möglich
Dichtungssystem	zwei Falzdichtungen + Mitteldichtung Dichtungen in Gehrungsfugen eingeschweißt
U _F -Wert von Rahmen/Flügel (W/m ² K)	Ab 1,1*

* Berechnung nach ISO 10077-2 mit 36-mm-Füllmaterial

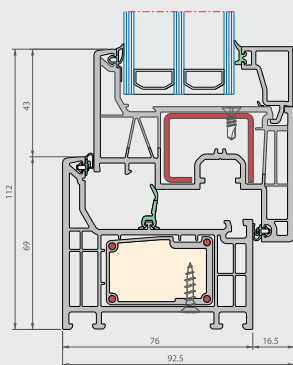

Vertikalschnitt

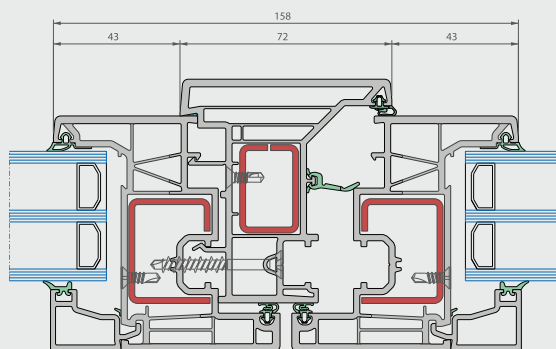

Horizontalschnitt



„Wir müssen unsere Ressourcen klug und verantwortungsbewusst nutzen. Dies gilt für jeden Einzelnen. Aus diesem Grund bin ich im Namen des Niederländischen Verbandes der Hersteller von Fassadenelementen aus Kunststoff überzeugt von wiederverwertbaren Fassaden. In dieser Hinsicht sind Fensterrahmen aus recyceltem Kunststoff ein wesentlicher Bestandteil.“

Albert Zegelaar, Geschäftsführer des Niederländischen Verbandes der Hersteller von Fassadenelementen aus Kunststoff





Eine umfassende Farbpalette mit 50 Dekoren

Das Farbprogramm des Systems Elegant ist auch für unsere 100 % recycelten Fensterprofile gültig. 50 Farben sind in vier verschiedene Stile gruppiert: natürliche Holztöne, farbige Folien mit Prägung, Folien mit glatter Oberfläche und Dekore im Metall- und Aluminium-Look.

Phoenix Fensterprofile bestehen aus weißem Kunststoff und können einseitig oder beidseitig foliert werden.

NATÜRLICHE HOLZTÖNE



DEC. 694
– SHEFFIELD OAK LIGHT

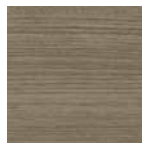

DEC. 143
– ANTEAK

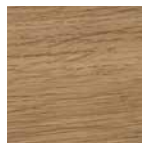

DEC. 047
– WOODDEC
TURNER OAK
MALT



DEC. 145
– IRISH OAK



DEC. 109
– WINCHESTER XA



DEC. 146
– RUSTIC CHERRY



DEC. 110
– GOLDEN OAK

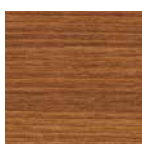

DEC. 402
– KIRSCH-
DOUGLASIE

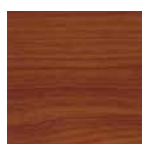

DEC. 656
– CHERRY
AMARETTO

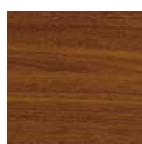

DEC. 663
– NOCE
SORRENTO
BALSAMICO

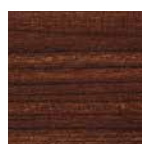

DEC. 144
– MACORE



DEC. 026
– MAHAGONI

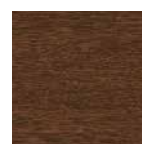

DEC. 154
– NUSSBAUM



DEC. 025
– MOOREICHE

FARBIGE FOLIEN MIT PRÄGUNG



DEC. 100
- RAL ± 9016
CRYSTAL WHITE
ASH



DEC. 019
- RAL ± 9010
REINWEISS



DEC. 096
- RAL ± 9001
CREMEWEISS



DEC. 907
- RAL ± 7035
LICHTGRAU



DEC. 665
- RAL ± 7038
ACHATGRAU



DEC. 004
- RAL ± 7001
GRAU



DEC. 114
- RAL ± 7023
BETONGRAU



DEC. 068
- RAL ± 7039
QUARZGRAU



DEC. 667
- RAL ± 7012
BASALTGRAU



DEC. 686
- RAL ± 7016
ANTHRAZIT
GRAU STYLO



DEC. 072
- RAL ± 7016
ANTHRAZIT
GRAU



DEC. 008
- RAL ± 8022
SCHOKOLADEN-
BRAUN



DEC. 085
- MONUMENTEN-
GRÜN



DEC. 690
- RAL ± 9011
JET BLACK
STYLO



DEC. 012
- BRAUN



DEC. 076
- RAL ± 3005
WEINROT



DEC. 079
- RAL ± 5011
STAHLBLAU



DEC. 006
- RAL ± 6009
GRÜN

FOLIEN MIT GLATTER OBERFLÄCHE



DEC. 358
- RAL ± 9010
CREMEWEISS
GLATT MATT



DEC. 625
- SIGNALGRAU
GLATT



DEC. 651
- RAL ± 7001
GRAU GLATT

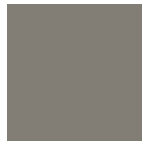

DEC. 649
- THORIUMGRAU
GLATT



DEC. 911
- RAL ± 7039
GRAU ALUMINIUM
GLATT



DEC. 628
- RAL ± 7012
BASALTGRAU
GLATT



DEC. 122
- RAL ± 7015
SLATE GREY
FINESSE GLATT
MATT



DEC. 044
- UMBRAGRAU
GLATT MATT



DEC. 103
- RAL ± 7016
ANTHRAZITGRAU
GLATT MATT



DEC. 048
- RAL ± 7016
ANTHRAZIT
GLATT



DEC. 043
- RAL ± 9011
GRAFITSCHWARZ
GLATT MATT



DEC. 921
- RAL ± 9017
VERKEHRS-
SCHWARZ GLATT

METALL- UND ALUMINIUM-LOOK



DEC. 925
- WEISS
ALUMINIUM
GLATT



DEC. 139
- SILBER

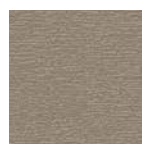

DEC. 116
- PYRITE

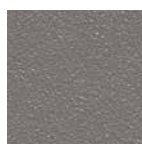

DEC. 184
- ALUX GRAU-
ALUMINIUM
GLATT



DEC. 653
- ALUX DB 703

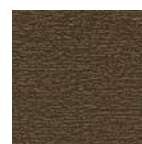

DEC. 138
- BRONZE PLATIN



FÜR EIN SCHÖNES, NACHHALTIGES ZUHAUSE

Durch zukunftsweisende Designs und Technologiekonzepte entstehen bei uns nachhaltigste Fenster-, Tür- und Gebäudelösungen. Für die Kunden von heute und die Generationen von morgen.

deceuninck

Deceuninck Germany GmbH • Bayerwaldstraße 18 • 94327 Bogen • Germany
T +49 9422 821 0 • F +49 9422 821 379 • info@deceuninck.de • www.deceuninck.de

IHR DECEUNINCK FACHHÄNDLER